

# Mechanická práca

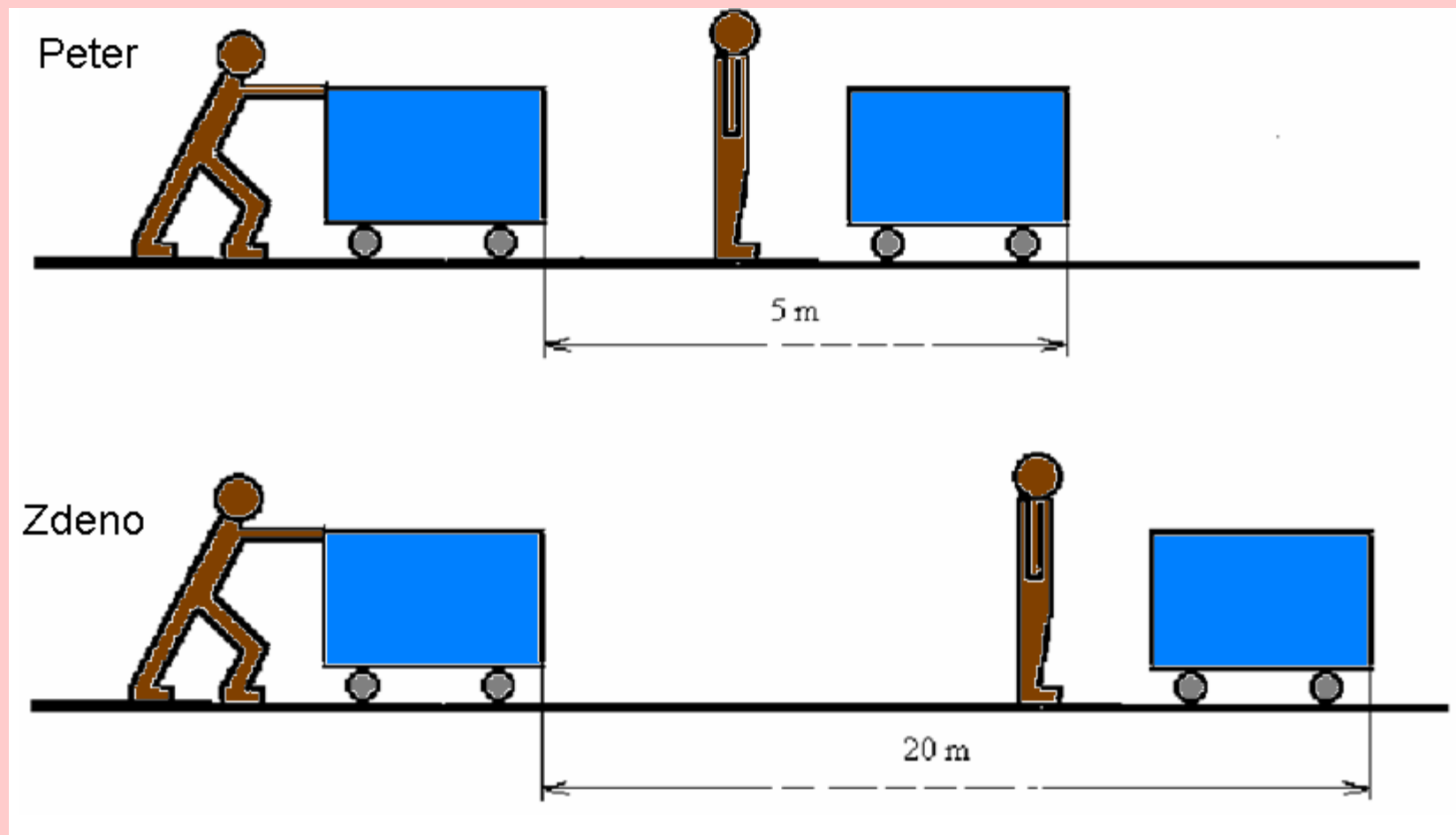

- a) Ktorý chlapec vykonal väčšiu mechanickú prácu ?
- b) Prečo vykonal väčšiu mechanickú prácu ?

1)

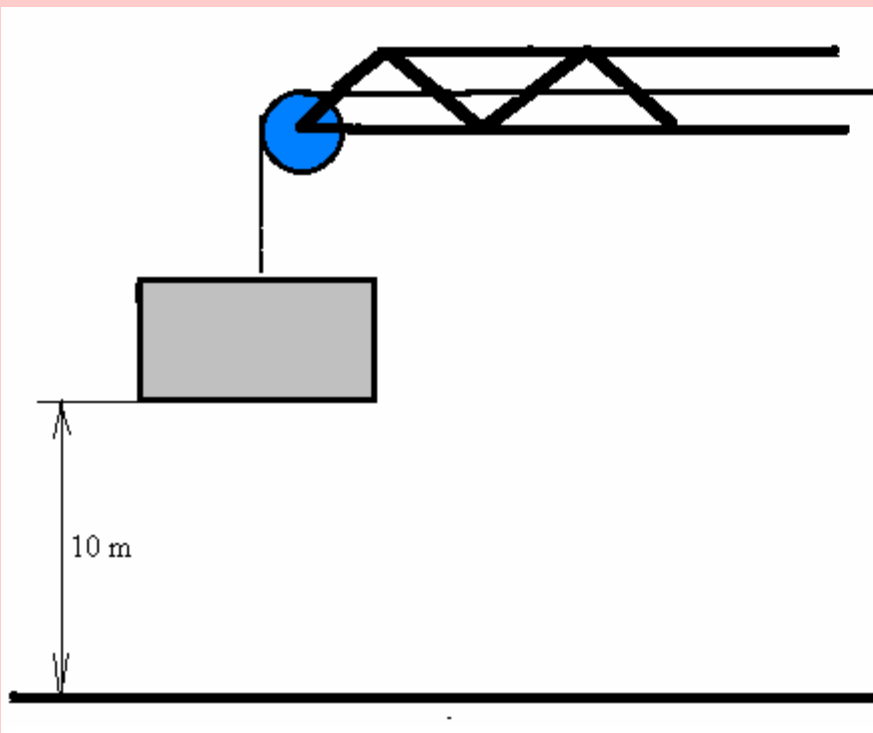

2)

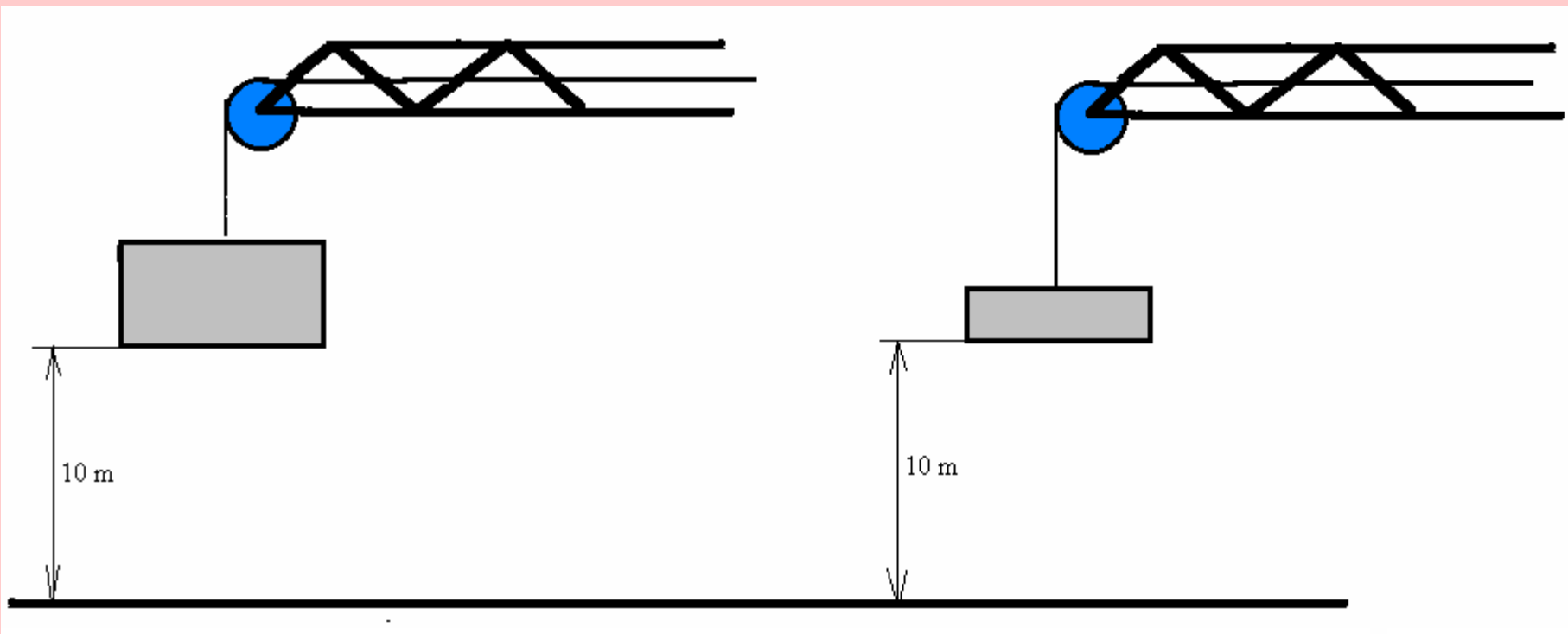

- a) V ktorom z prípadov 1),2) vykonal žeriov väčšiu mechanickú prácu ?
- b) Prečo vykonal väčšiu mechanickú prácu ?

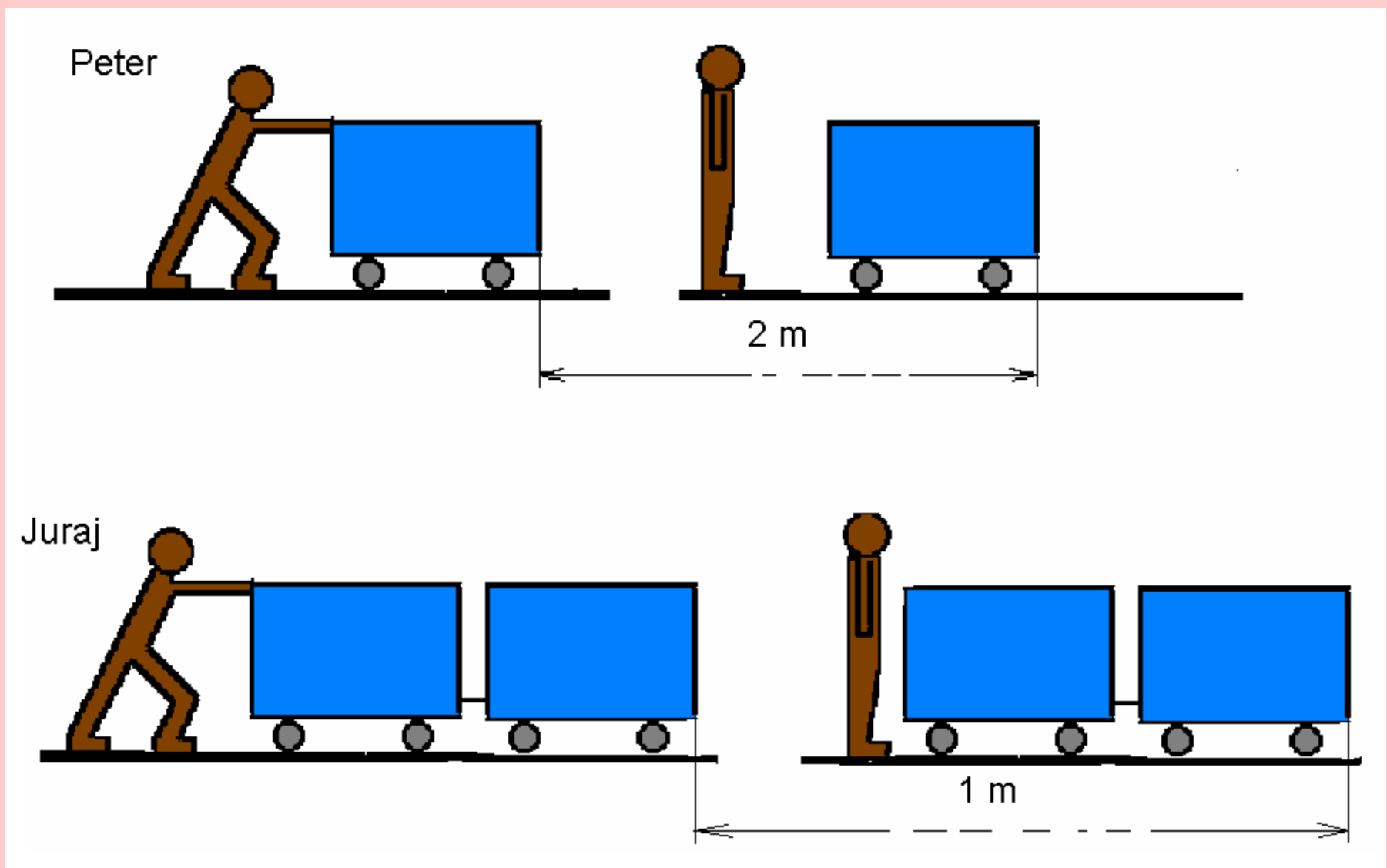

Vyber správnu odpoveď:

- a) Peter a Juraj vykonali rovnakú mechanickú prácu
- b) Peter vykonal väčšiu mechanickú prácu
- c) Juraj vykonal väčšiu mechanickú prácu

Robotník zdvihol dve tehly. Pritom vykonal mechanickú prácu 100J.

Urč, akú mechanickú prácu vykoná v nasledovných prípadoch : A) B) C) D)

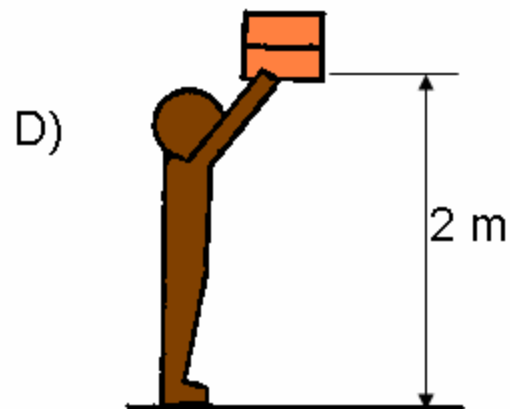
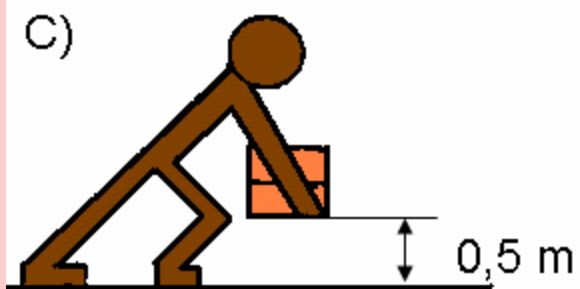
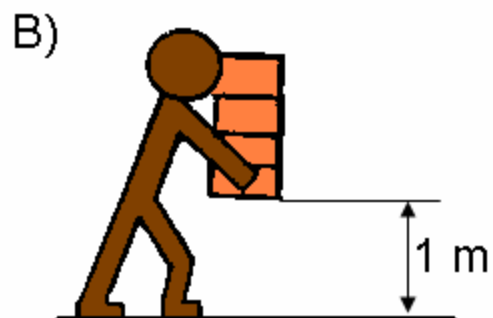
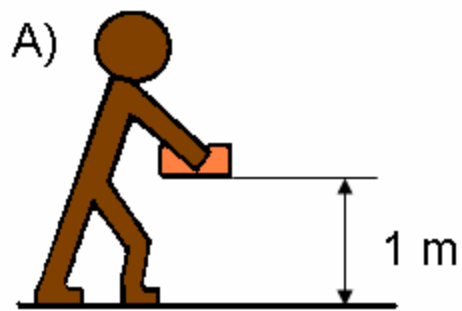
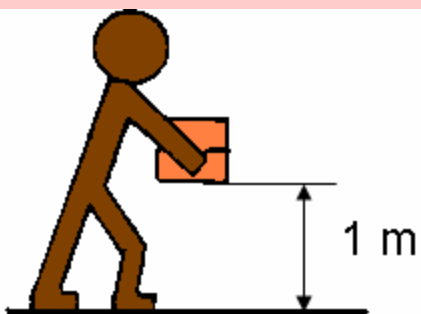

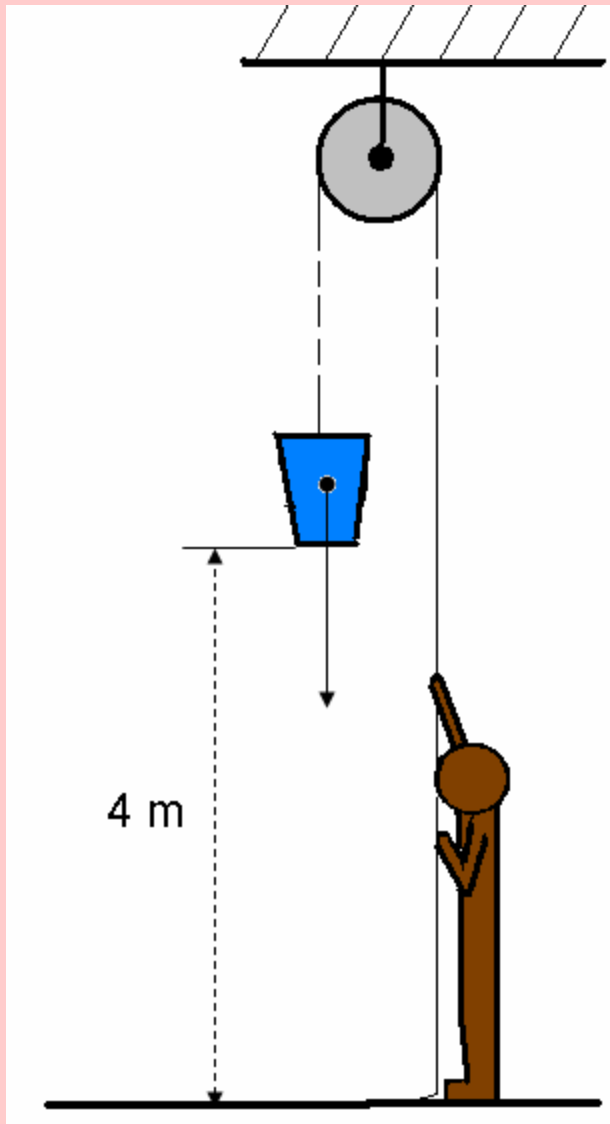

Robotník pri zdvíhaní vedra vykonal mechanickú prácu 200 J.

- Do akej výšky musí vedro zdvihnúť, aby vykonal mechanickú prácu 50 J ?
- Do akej výšky musí vedro zdvihnúť, aby vykonal mechanickú prácu 300 J ?



Pri premiestnení telesa sme vykonali mechanickú prácu 60 J.

Urč, akou silou sme teleso premiestňovali **po tej istej dráhe**, ak sme pritom vykonali mechanickú prácu :

a) 180 J



b) 30 J



7

V prípade a) aj v prípade b), sme vykonali mechanickú prácu 1 džaul (1 J). Akú mechanickú prácu vykonáme v nasledovných prípadoch ?

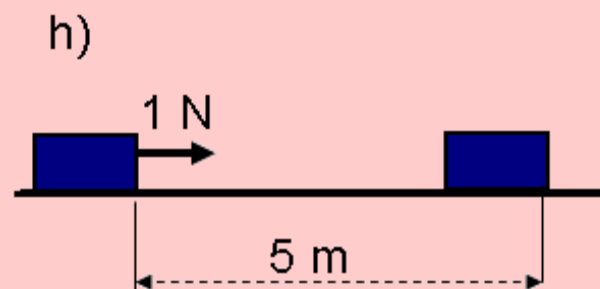
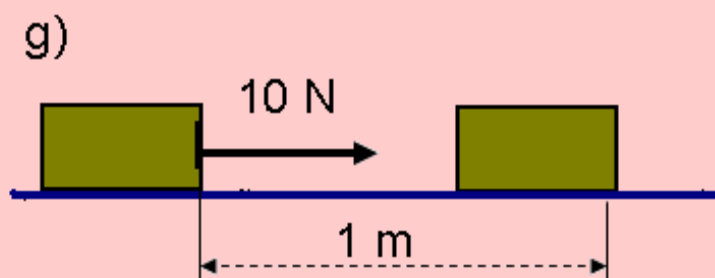
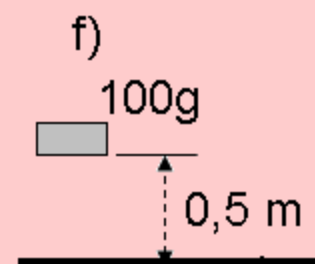
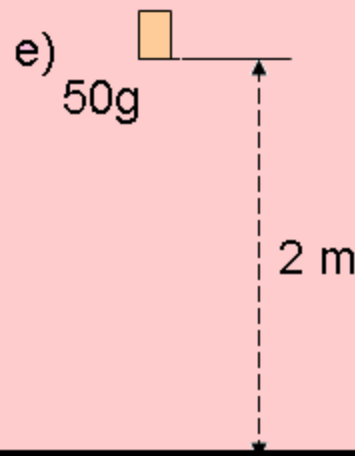
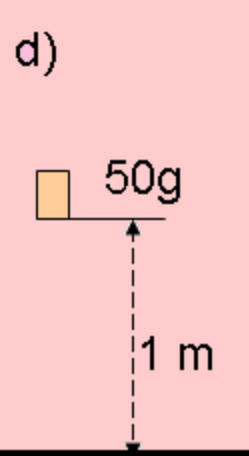
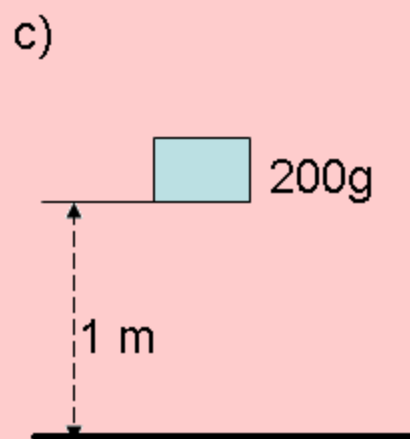
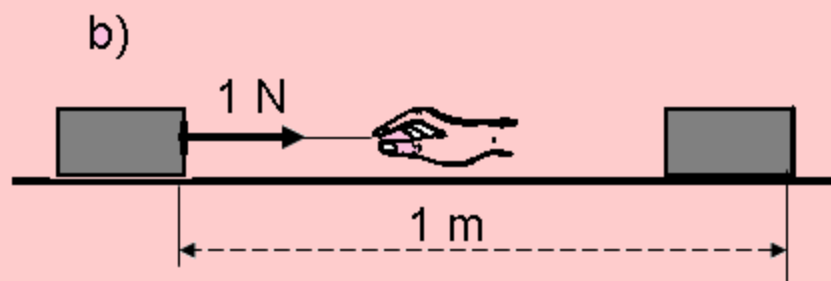
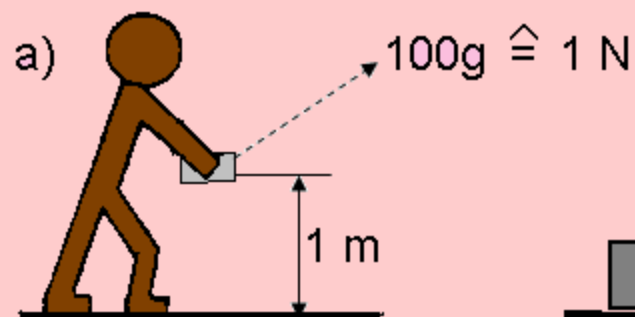

Milan

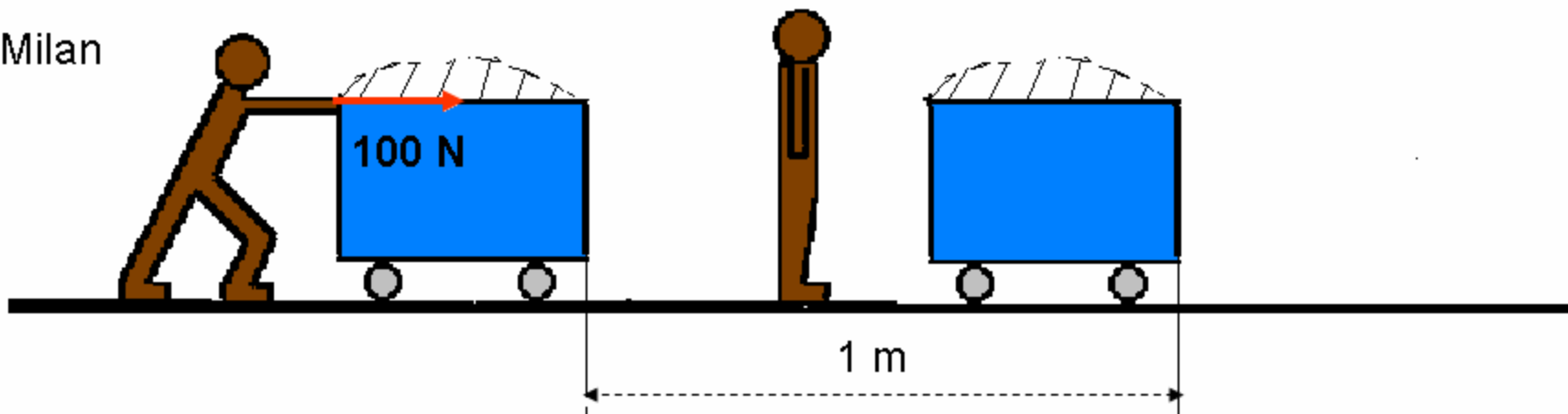

Tomáš

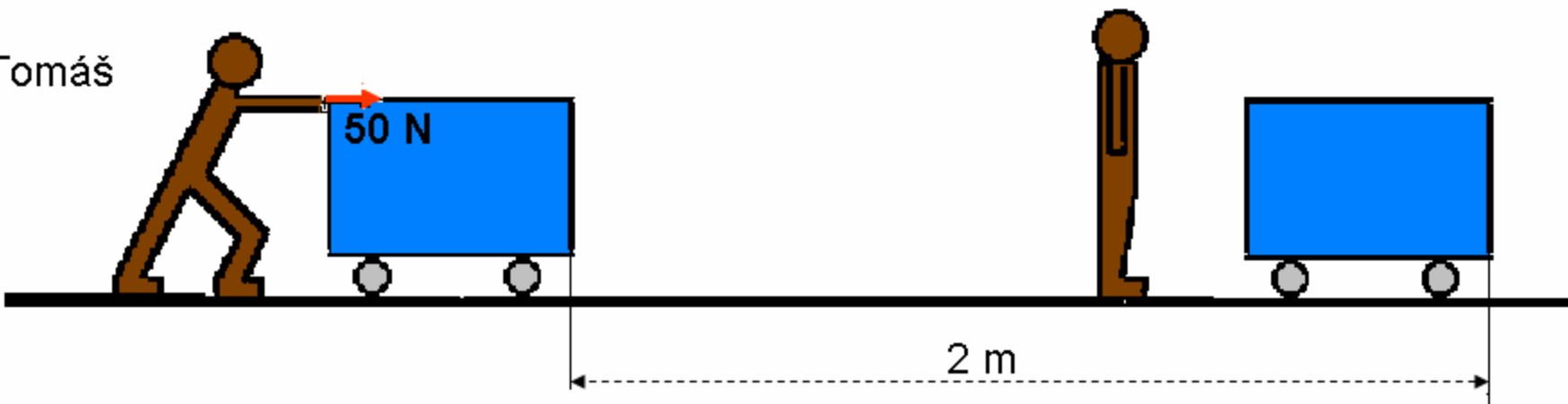

a) Akú veľkú mechanickú prácu vykonal Milan ?

b) Akú veľkú mechanickú prácu vykonal Tomáš ?



9a

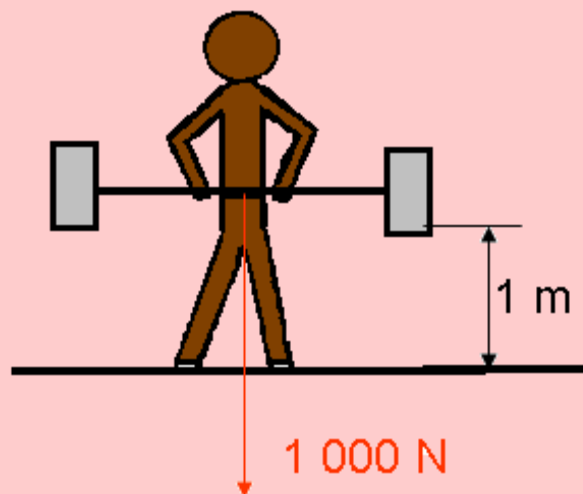

a) Akú veľkú mechanickú prácu – koľko džaulov vykonal vzpierač, ak hmotnosť činky je 100 kg ?

b) Koľko je to kilodžaulov ?

9b

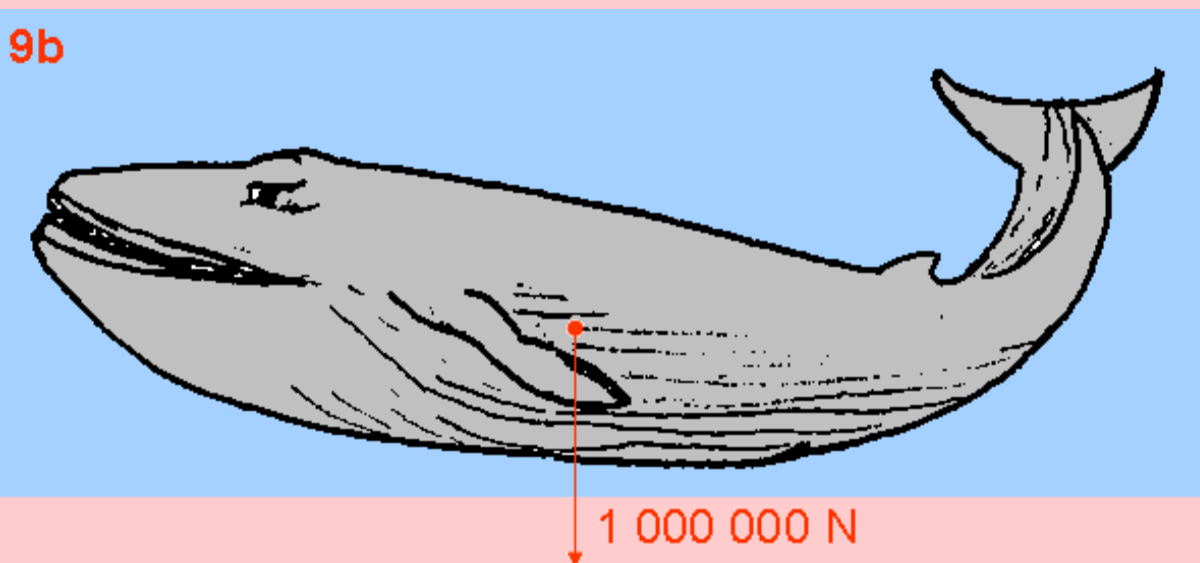

Vráskavec ozrutný dorastá do dĺžky až 30 m a má hmotnosť až 100 t = 100 000 kg.

a) Akú veľkú mechanickú prácu by vykonal žeriav, keby vo vzduchu vráskavca zdvihol do výšky 1 m ?

b) Koľko je to megadžaulov ?

10a

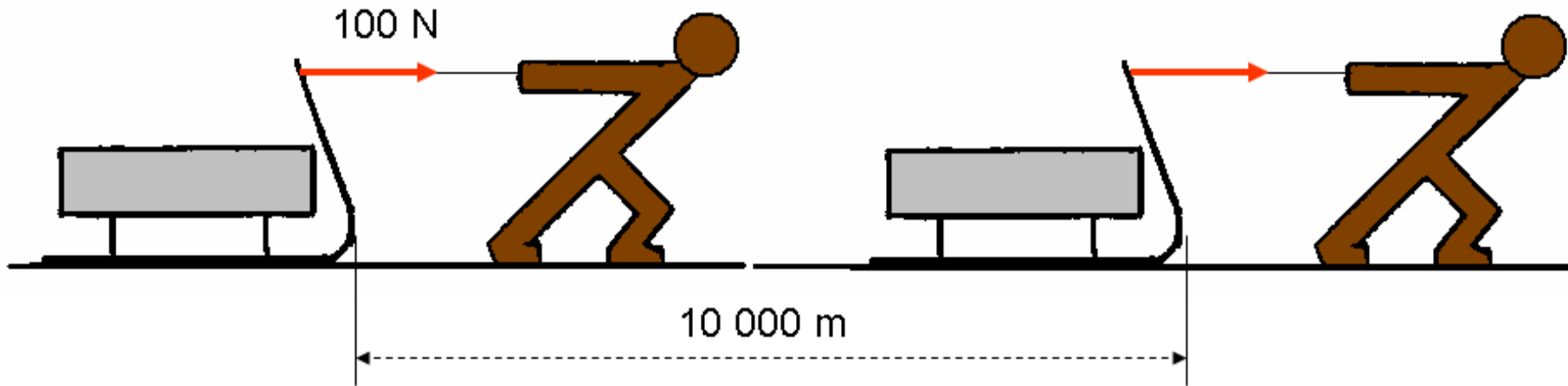

- a) Akú veľkú mechanickú prácu vykonal polárny bádateľ? Koľko džaulov?  
b) Koľko je to megadžaulov?

10b

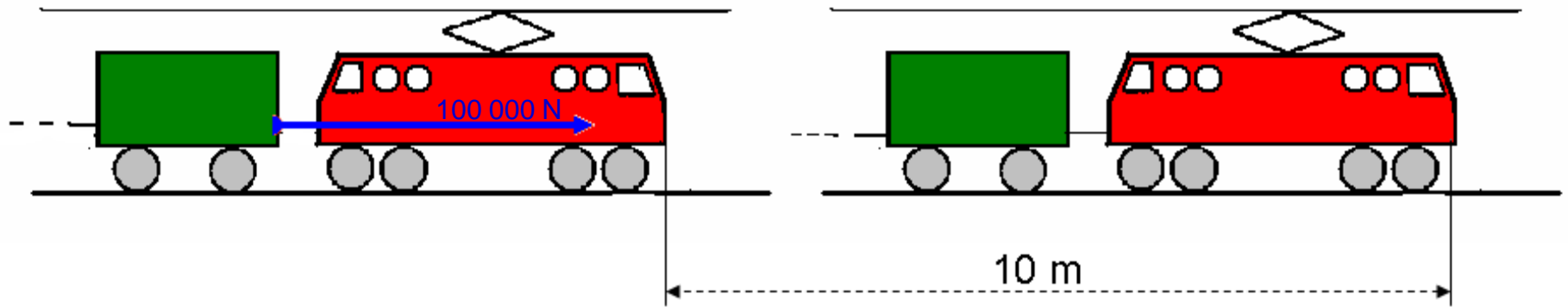

- a) Akú veľkú mechanickú prácu vykoná elekt. lokomotíva, ak potiahne vagóny po dráhe 10 m?  
b) Koľko je to megadžaulov?